

MONTAGE-/ GEBRUIKSAANWIJZING

ProfiPlus set

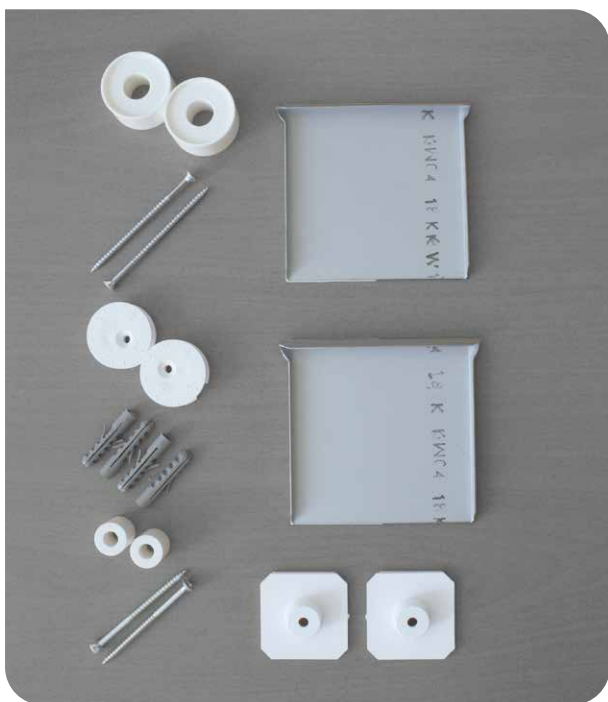

**Lees voor de montage de
handleiding zorgvuldig door!**



VOOR DE MONTAGE HEEFT U NODIG



Idealiter twee personen



Schroevendraaier



Duimstok of liniaal



Potlood



Boormachine / boormachine



OPMERKINGEN OVER DE BEVESTIGINGSPLATEN!

Let op: om verzekeringstechnische redenen kunnen wij geen claims accepteren wegens transportschade nadat de bevestigingsplaten zijn vastgelijmd! Controleer daarom de spiegel vóór de montage op schade en meld dit aan onze klantenservice.

ALGEMENE VEILIGHEIDSINSTRUCTIES

LET OP HOOGSPANNING!

Een opmerking over de elektrische installatie; deze mag alleen worden uitgevoerd door een bevoegd persoon (best door een erkend vakman conform NEN 1010 (veiligheidsbepalingen voor laagspanningsinstallaties).

Schakel voorafgaand aan werkzaamheden aan elektra altijd de stroom uit!

TOEVOEGING: BEVESTIGINGSPLATEN!

Plak de bevestigingsplaten niet op de van achteren verlichte matglazen oppervlakken of op de spiegelverwarmingsfolie. Gebruik bovendien geen glasreiniger, spiritus, benzine of iets dergelijks om de oppervlakken waar de ophangplaten zijn bevestigd te reinigen. Reinig in plaats daarvan de oppervlakken met reinigingsalcohol!

LET OP: NEERZETTEN!

Plaats de spiegel niet op een hard oppervlak, omdat de spiegel dan beschadigd kan raken. Gebruik een zachte ondergrond (bijv. een deken of een meermaals gevouwen handdoek).

LET OP: KRASSEN / BESCHADIGINGEN!

Controleer de spiegel voor de montage op krassen en beschadigingen. Verwijder hiervoor de randbeschermer (piepschuim) en trek de blauwe beschermfolie er helemaal af. Na controle kunt u de blauwe beschermfolie weer aanbrengen om de spiegel tijdens de montage te beschermen.

ALGEMENE VEILIGHEIDSINSTRUCTIES

LET OP: PROFIPLUS SET!

Het bevestigingsmateriaal in de ProfiPlus set geldt alleen voor massieve stenen of betonnen muren. Als u niet zeker weet welk materiaal nodig is voor andere soorten muren, neem dan contact op met uw plaatselijke bouwmarkt of doe-het-zelf zaak.

LET OP: GATEN BOREN!

Gebruik bij het boren in tegels een glas- of tegelboor en boor niet in voegen of in een voegkruis om schade aan tegels te voorkomen. Voor het boren in tegels kan toestemming van de verhuurder nodig zijn.

BELANGRIJKE OPMERKING OVER BEVESTIGINGSMATERIAAL EN MONTAGE!

Het is de verantwoordelijkheid van de klant om het juiste bevestigingsmateriaal te kiezen en aan te schaffen, afhankelijk van de aard van de wanden. Gebruik bij wanden met gipsplaten bijvoorbeeld niet de meegeleverde pluggen uit de ProfiPlus set, maar hollewandpluggen.

CONTROLLEREN!

Controleer voorafgaand aan de montage de levering op volledigheid.

HOUD ER REKENING MEE -

dat uw bestelde spiegel kan afwijken van de afbeeldingen.

LEVERINGSOMVANG

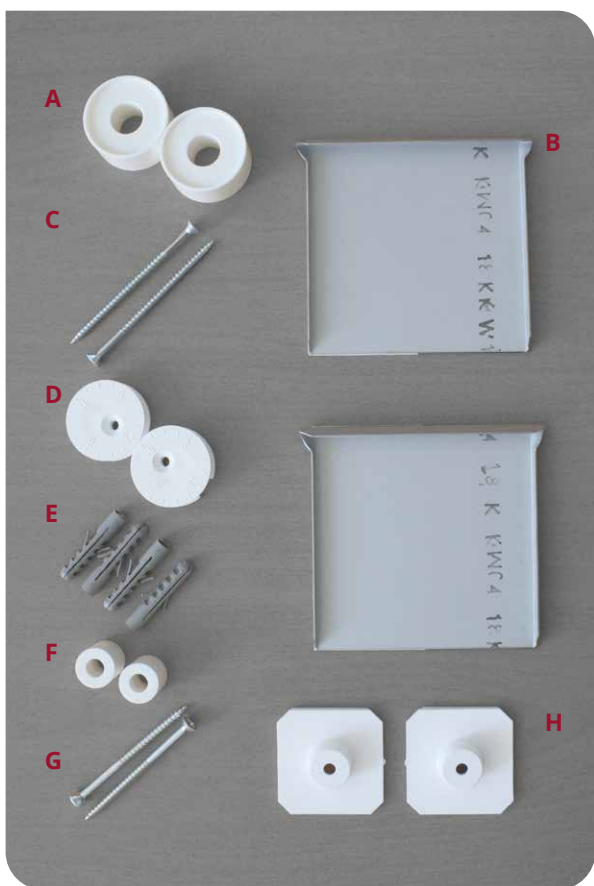

- A** 2 x afstandsringen boven
- B** 2 x bevestigingsplaten
- C** 2 x schroeven (80 mm)
- D** 2 x excenterschijven
- E** 4 x pluggen
- F** 2 x afstandsringen onder
- G** 2 x schroeven (70 mm)
- H** 2 x drukknoppen

MONTAGEHANDLEIDING

- 1 • Bepaal de positie van de bevestigingsplaten en drukknoppen op de achterkant van de spiegel.

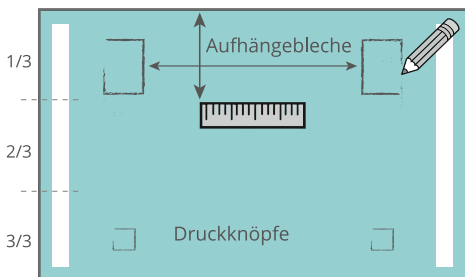

! BELANGRIJK!

Lijm de bevestigingsplaten en de drukknoppen niet op het gesatineerde oppervlak of op de elektronica, zoals de spiegelverwarmingsfolie e.d., omdat in dat geval een goede hechting niet kan worden gegarandeerd.

- 2 • Reinig het oppervlak aan de achterzijde van de spiegel waar de ophangplaatjes moeten worden gelijmd, zodat het vrij is van stof en vet.
 - Verwijder de beschermfolie van de bevestigingsplaten.
- 3 • Plak de bevestigingsplaten op de achterkant van de spiegel, in het bovenste derde deel.



⚠ 24 UUR WACHTEN!

Wacht 24 uur voordat u de spiegel ophangt, zodat de lijm volledig kan uitharden.

Zorg ervoor dat de bevestigingsplaten stevig vastzitten voordat u de spiegel ophangt.

4 • Breng de gemeten afstanden over op de muur.

- Zorg ervoor dat de gaten en de positie van de bevestigingsplaten overeenkomen.

Als u geen voldoende lange liniaal bij de hand hebt, kunt u de gaten ook op dezelfde hoogte markeren met behulp van een draad en een waterpas.

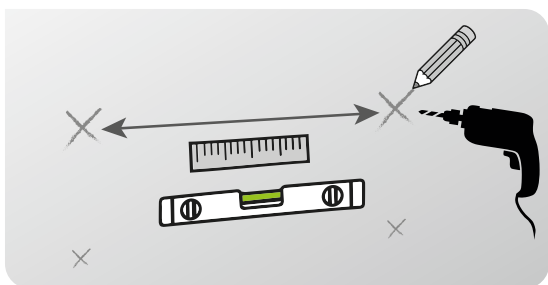

5 • Boor gaten in de muur op de eerder gemarkeerde punten.



MONTAGEHANDLEIDING

BESCHADIG GEEN LEIDINGEN (GAS, WATER, ELEKTRICITEIT)!

Zorg ervoor dat u, voordat u gaat boren, weet waar uw water- en elektriciteitsleidingen in de muur lopen, zodat u deze niet beschadigt.

6 • U hebt het volgende materiaal nodig om de gaten te boren:

- › Akkuschauber
- › 4 pluggen
- › 2 x schroeven (80 mm)
- › 2 x schroeven (70 mm)
- › 2 x afstandsringen boven
- › 2 x afstandsringen onder
- › 2 x excenterschijven
- › 2 x drukknoppen

**A**

Distanz-
scheiben

**C**

Schrauben
(80 mm)

**D**

Exzenter-
scheiben

**E**

Dübel

**F**

Distanz-
scheiben

**G**

Schrauben
(70 mm)

**H**

Druckknöpfe

7 • Steek de pluggen in de muur.

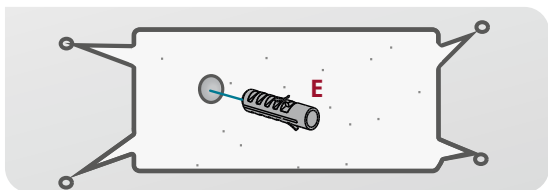

- 8 • Schroef de afstandsring (A) met de excenterschijf (D) in de bovenste gaten en de afstandsring (F) met de drukknop (H) aan de onderkant.

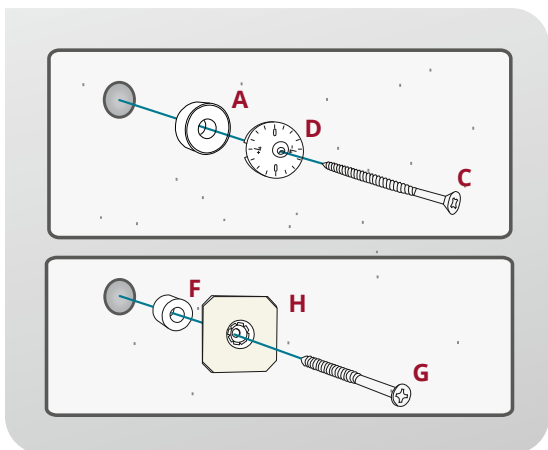

! LET OP!

De schaalverdeling van de excenterschijf moet naar voren wijzen en de gaten moeten naar binnen wijzen!

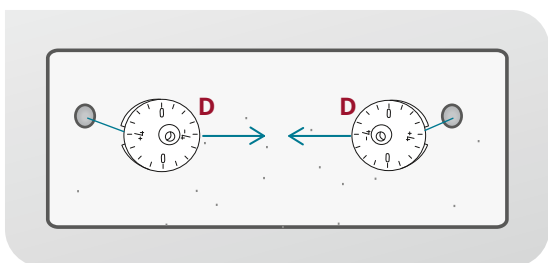

! ATTENTIE!

Hang de spiegel nooit op aan de profielen (van de verlichting e.d.) die aan de achterkant zijn aangebracht, want deze zijn niet berekend op het gewicht.

MONTAGEHANDLEIDING

⚠ ORG ERVOOR DAT ER GEEN STROOM OP DE LEIDING STAAT!

- 9** • Sluit de kabels voor de verlichting aan op het lichtnet met behulp van een kroonsteen of WAGO-lasklem.
- 10** • Haak de spiegel met de bevestigingsplaten over de excentrische schijven.
- **BELANGRIJK:** Controleer of de bevestigingsplaten juist op de excenterschijven zitten.

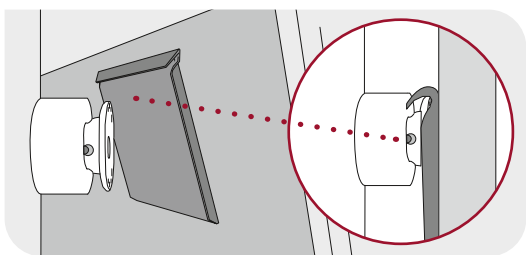

- 11** • Lijn indien nodig de spiegel met behulp van een schroevendraaier uit met de excenterschijf.

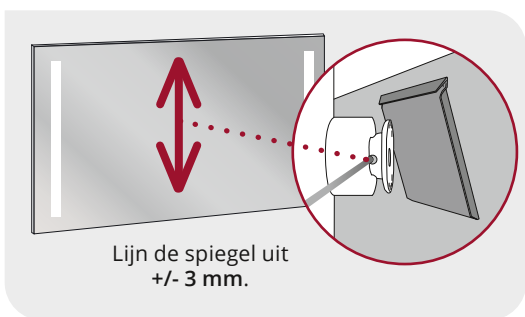

- 12** • Verwijder de spiegel voorzichtig van de muur zonder de verlichting los te koppelen van het lichtnet.
- Verwijder de folie van de drukknoppen op de muur.

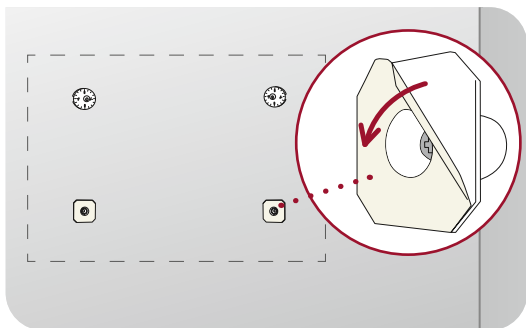

- 13** • Hang de spiegel aan de muur.
- **BELANGRIJK:** De spiegel moet met de bevestigingsplaten over de excenterschijven worden opgehangen.
 - Druk gedurende 10 seconden op de spiegel in het onderste derde deel.



